

PERFIL 2

PERFIL 1

PERFIL 3

SUELO URBANIZABLE
SECTORIZADO ORDENADO
RESIDENCIAL - 3. EL PEROLETE

PROMOTOR: T.M. VALSERQUILLO

PLANO N°: 16
HOLA N°: 1 de 4
ESCALA: Varias

FECHA: SEPTIEMBRE 2.003

EL INGENIERO DE CAMPOS CANALES Y HUERTOS
ALEJANDRO NAVARRO MIRÓN

Plan: Calle 45, N° 3502, San Pedro de Macoris, D.R.
Tf.: 828 380009 Fax: 828 432557

mymedregal s.l.
Consultores

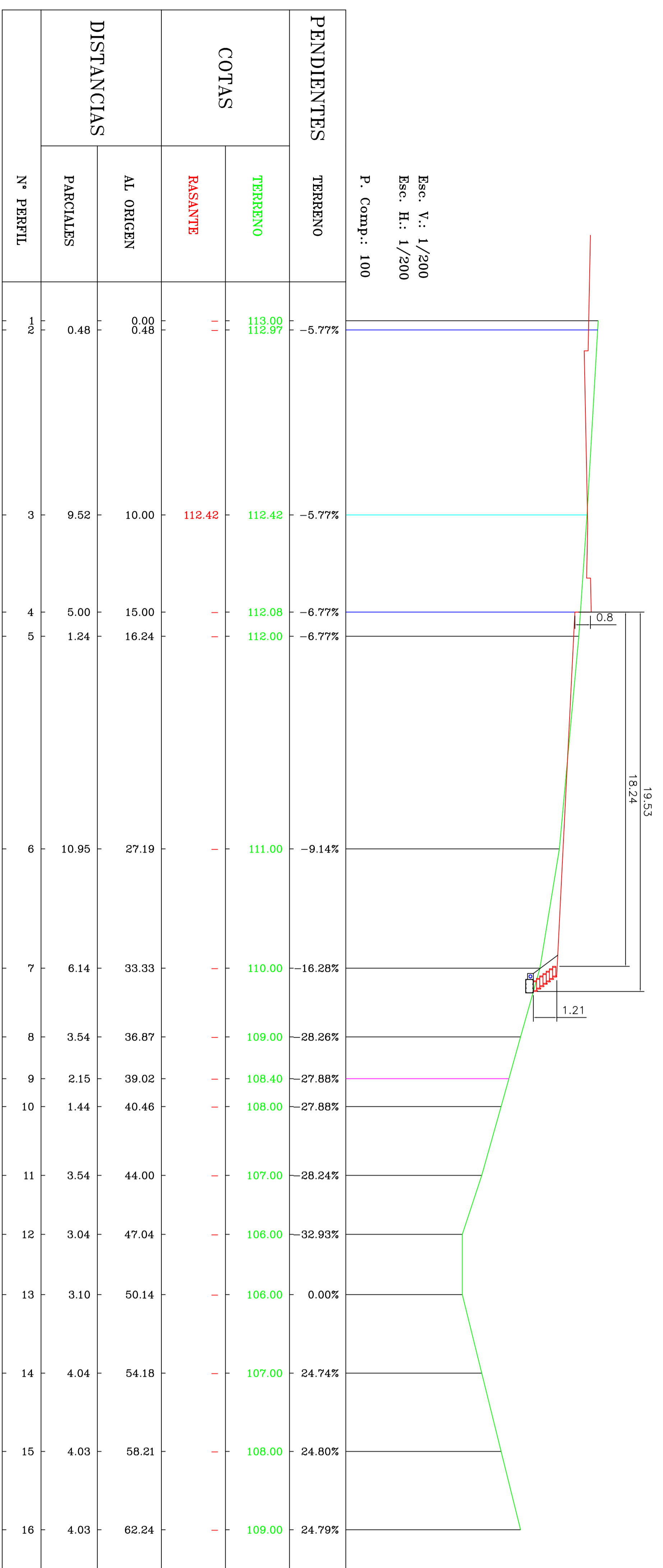

PERFIL 7

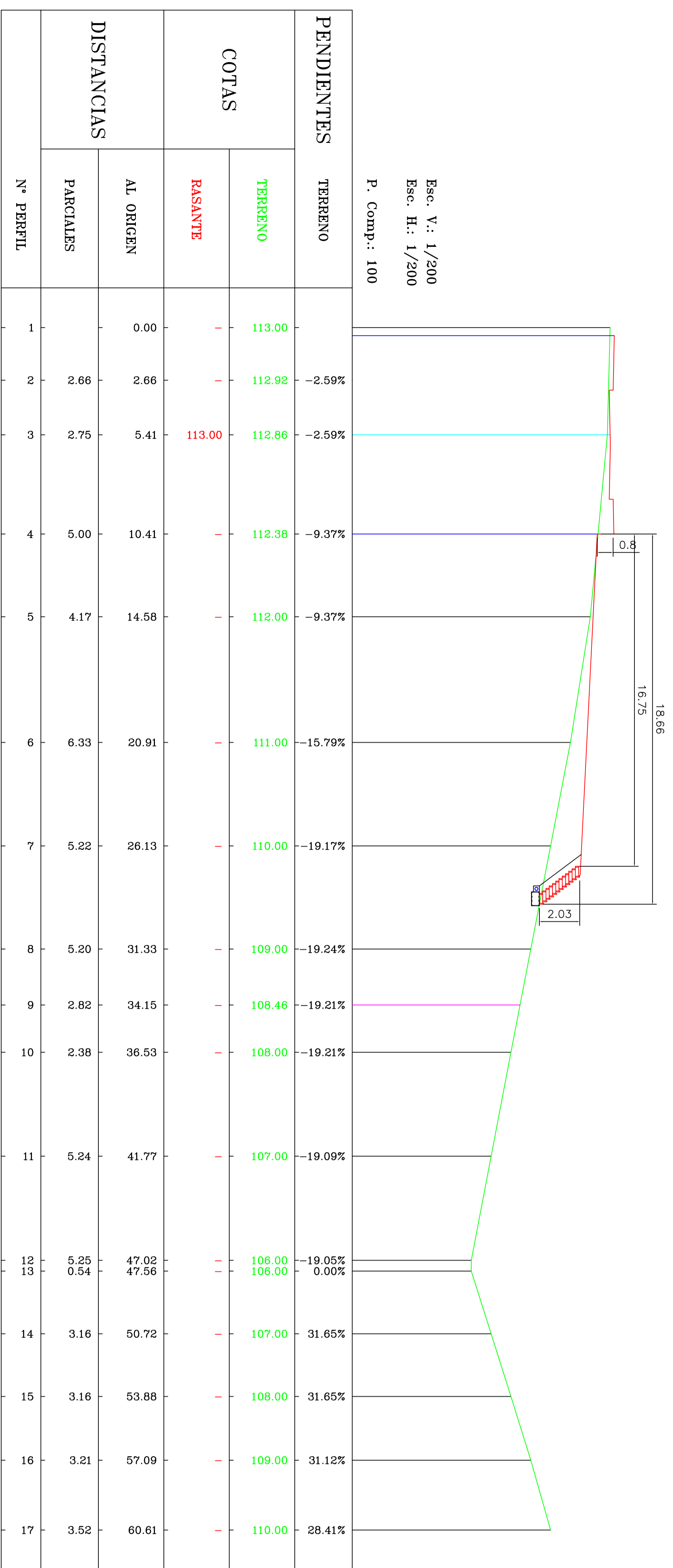

PERFIL 8

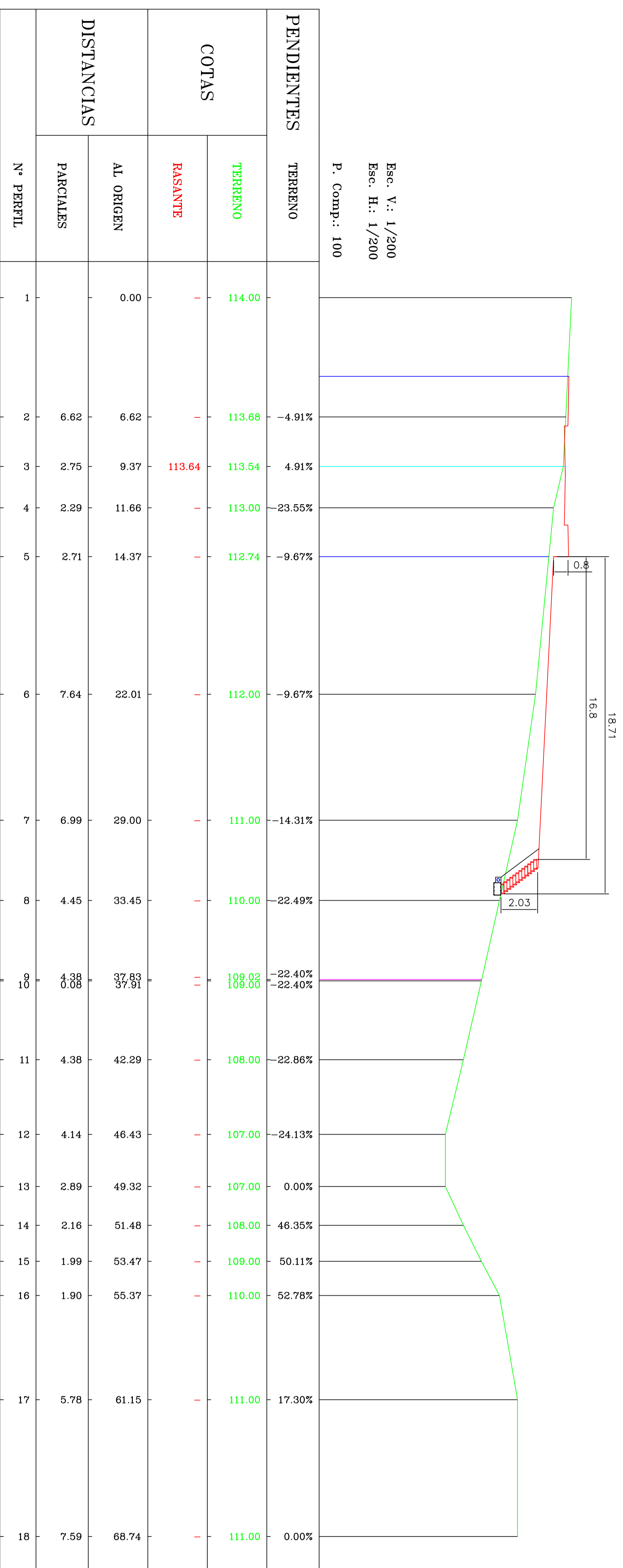

PERFIL 9

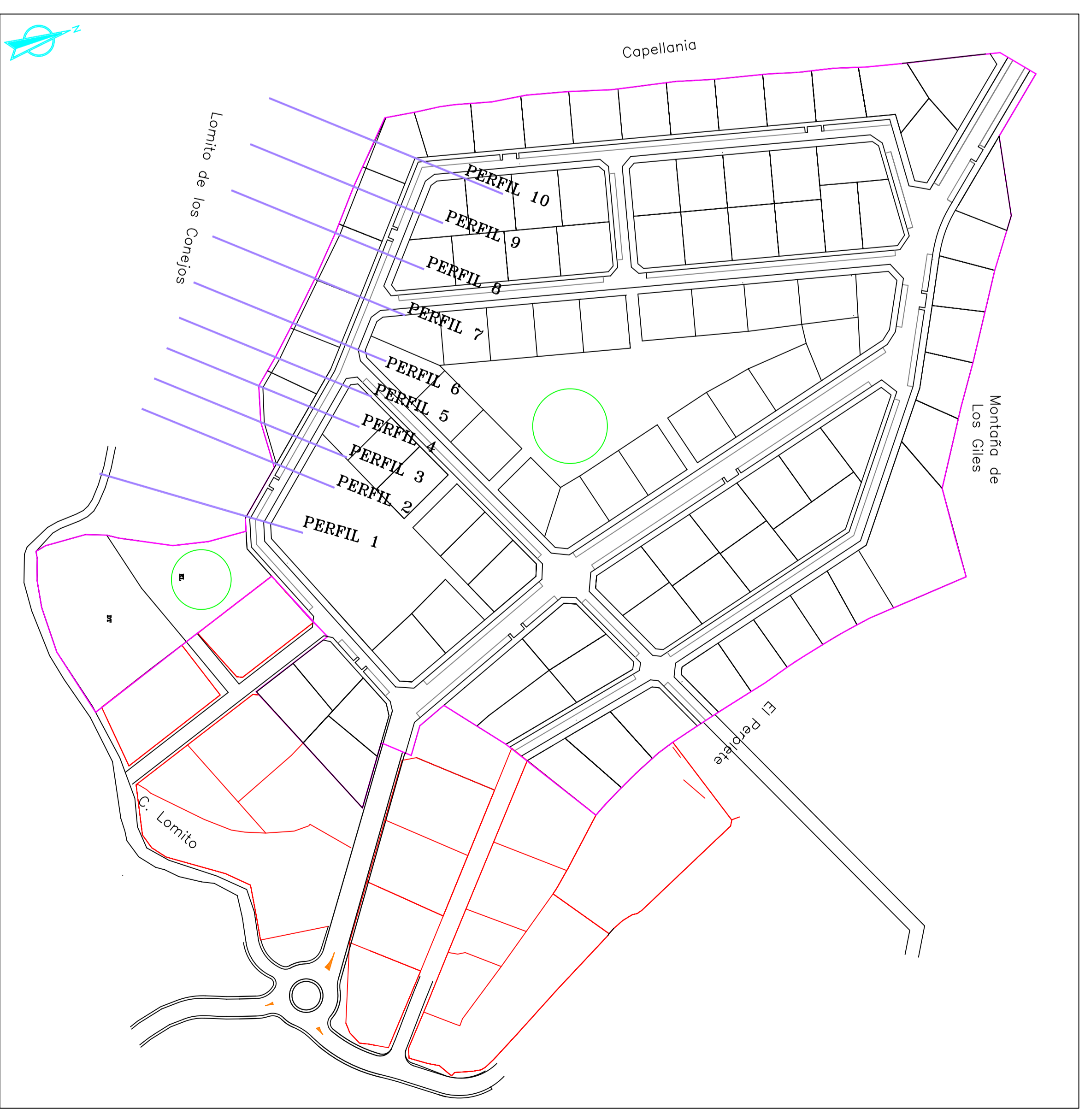

SUELO URBANIZABLE
SECTORIZADO ORDENADO
RESIDENCIAL-3-EL PEROLETTE

PROMOTOR:
T.M. VALSEQUILLO

PROYECTO:
16

FECHA:
SEPTIEMBRE 2.003

ELABORADO POR:
ALEJANDRO NAVARRO MIRON

INSTITUCION:
medregal s.l. Consultores

PLAZAS DE ORDENACION:
PERFILES TRANSVERSALES JUNTO AL BCO. DE LA PALMA. DETALLES

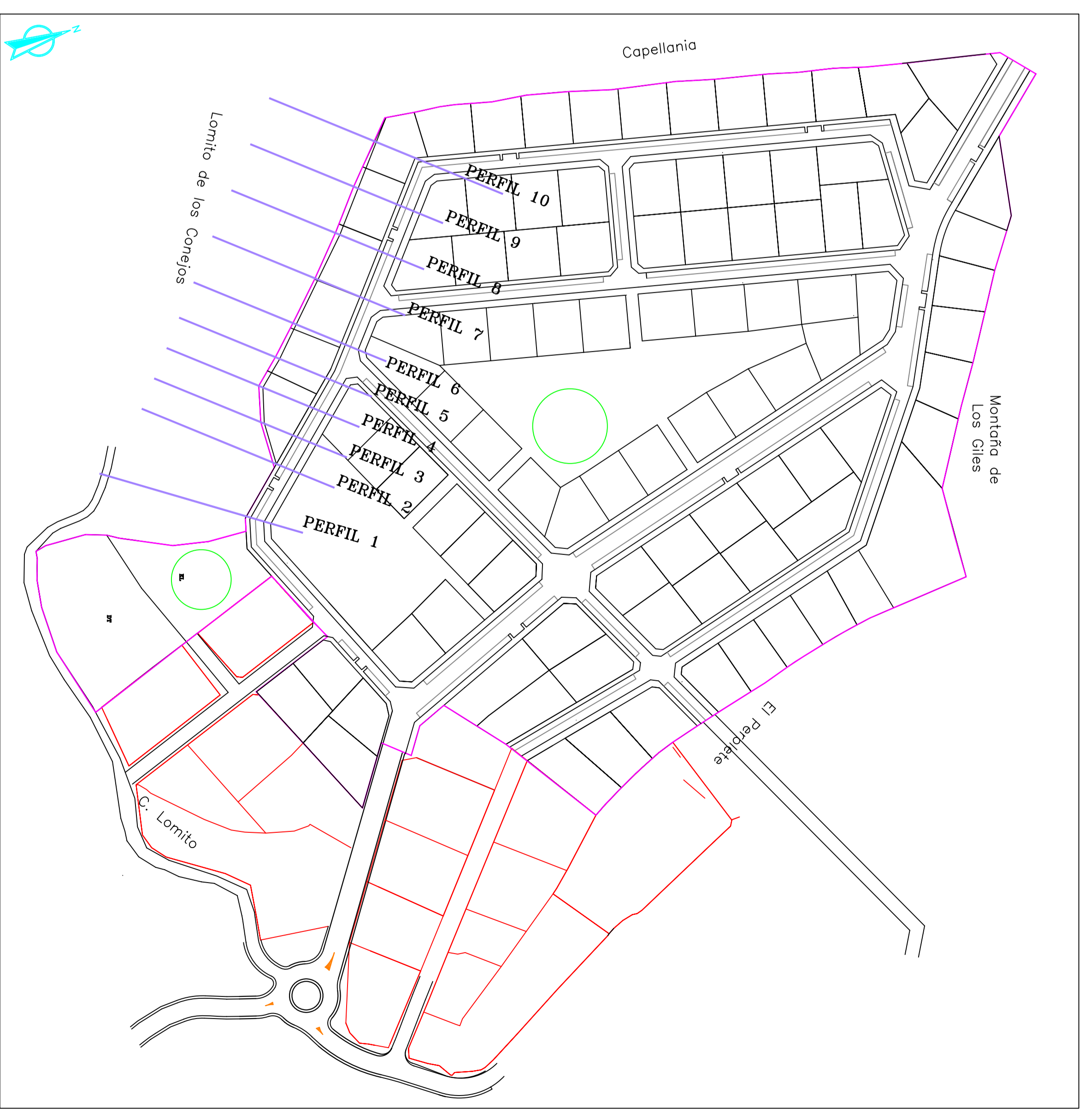
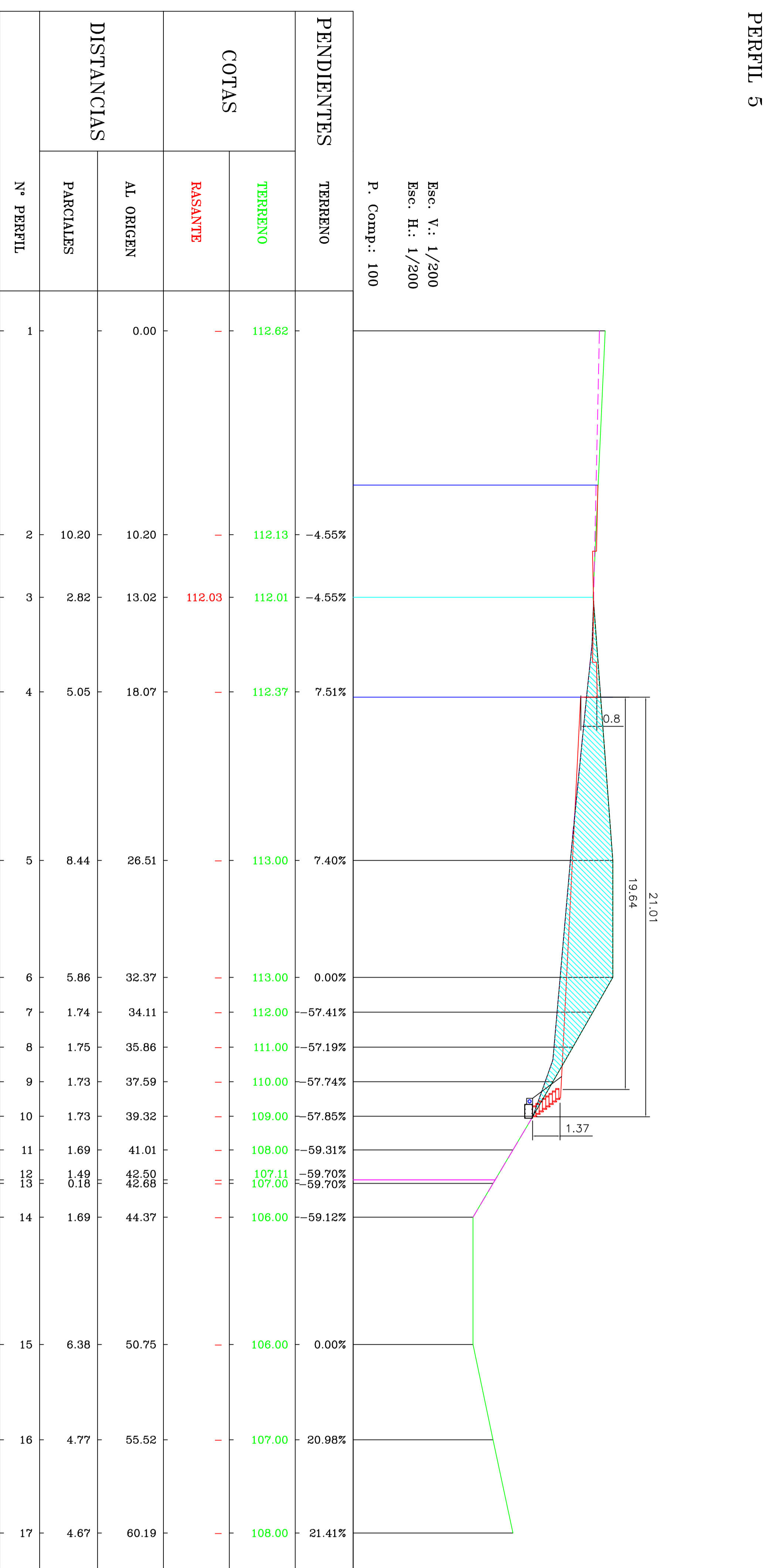
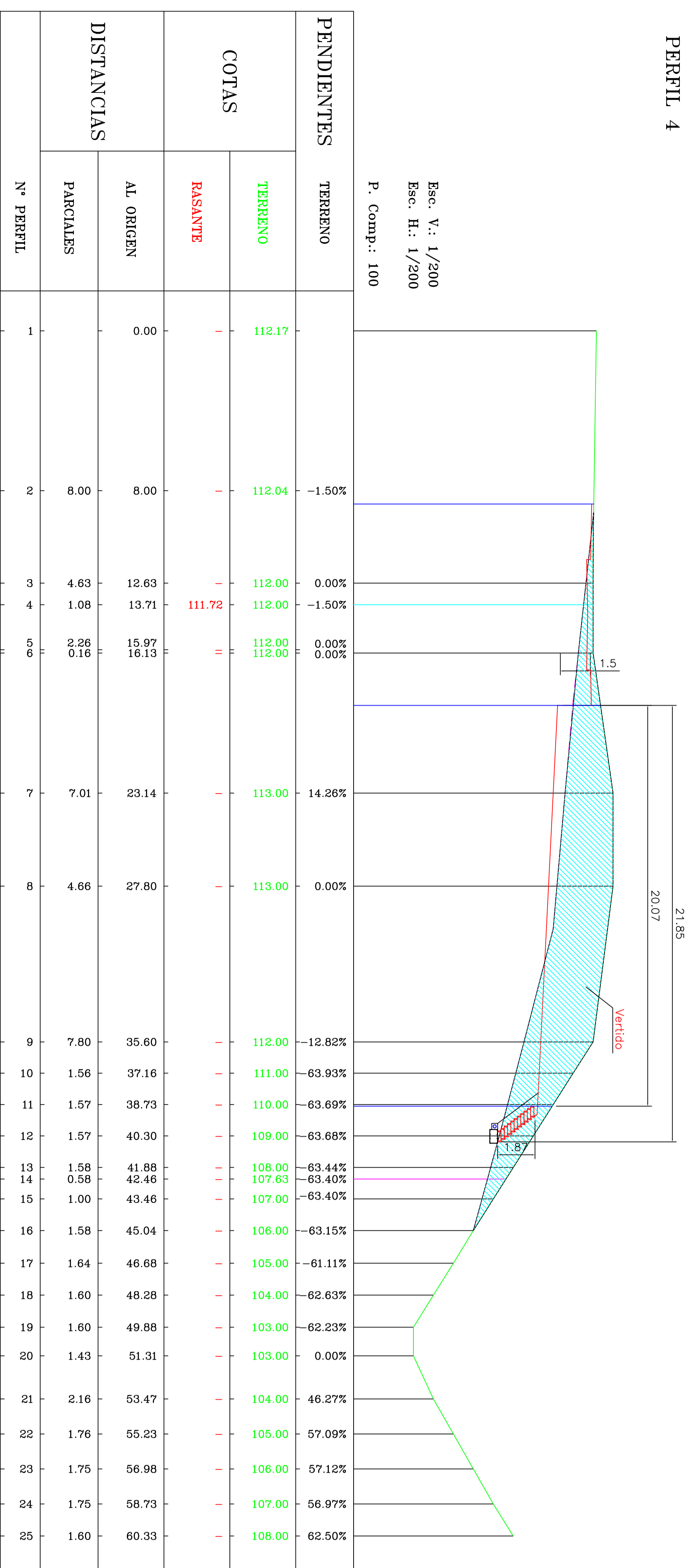
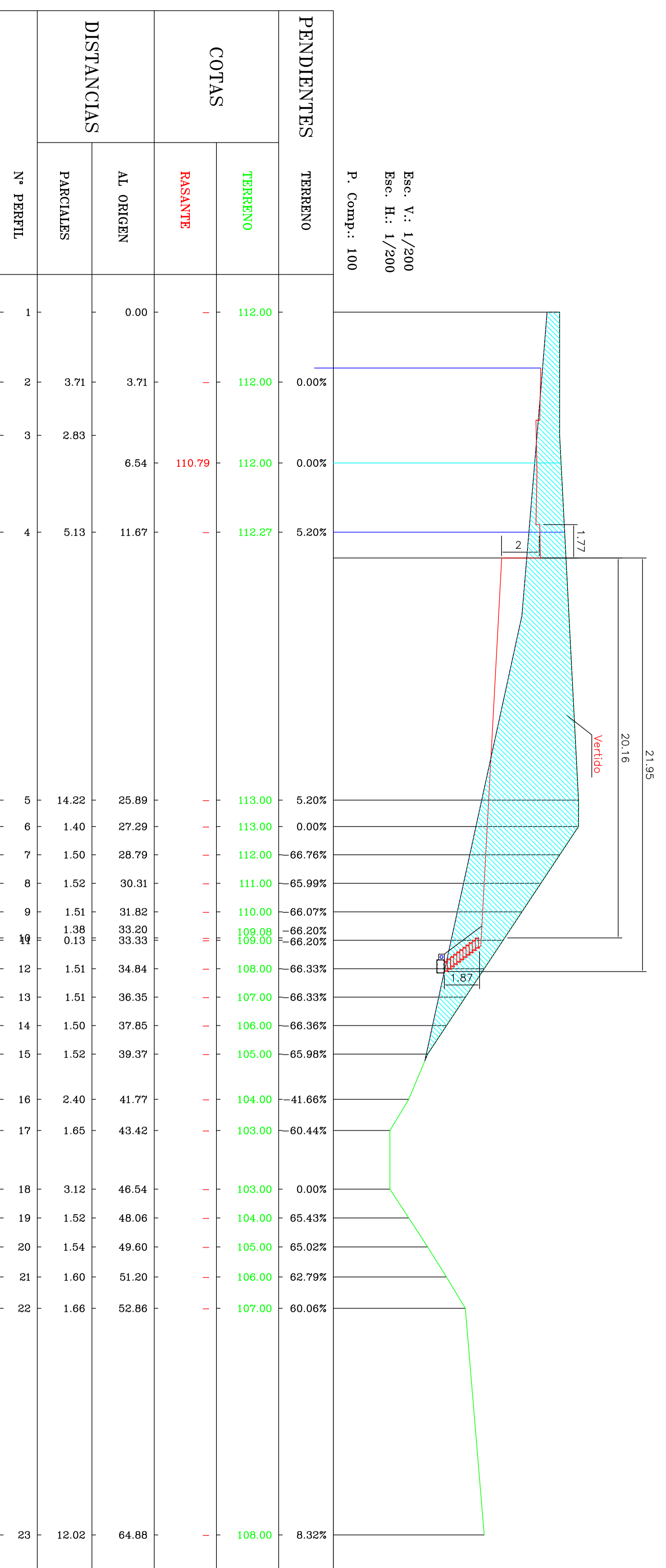

SUELO URBANIZABLE
SECTORIZADO ORDENADO
RESIDENCIAL-3-EL PEROLETTE

PROMOTOR:
T.M. VALSEQUILLO

PROYECTO:
PERFILES TRANSVERSALES JUNTO AL BCO. DE LA PALMA. DETALLES

PLANO N°: **16**
FECHA: **SEPTIEMBRE 2.003**

ESCALA: **Varias**

EL INGENIERO DE OBRAS CIVILES Y PUERTOS:
ALEJANDRO NAVARRO MIRÓN

medregal s.l. Consultores

PERFIL 6

PERFIL 5

PERFIL 4

Esc. V.: 1/200
 Esc. H.: 1/200
 P. Comp.: 100

DISTANCIAS	Pendientes		COTAS	
	TERRENO	TERRENO	TERRENO	RESANANTE
N° PERFIL	AL ORIGEN	AL DESTINO	TERRENO	RESANANTE
PARCELALES				
1	0.00		116.00	-
2	21.34	21.34	115.30	-3.15%
3	5.96	27.30	115.14	-3.15%
4	1.76	29.06	115.00	7.95%
5	9.07	38.13	114.17	-9.12%
6	1.89	40.02	114.00	-9.12%
7	9.83	49.85	113.00	-10.17%
8	9.84	59.69	112.00	-10.16%
9	1.63	61.32	111.51	-30.28%
10	1.68	63.00	111.00	-30.28%
11	6.45	69.45	111.00	0.00%
12	5.88	75.33	112.00	17.00%
13	5.41	80.74	112.00	0.00%

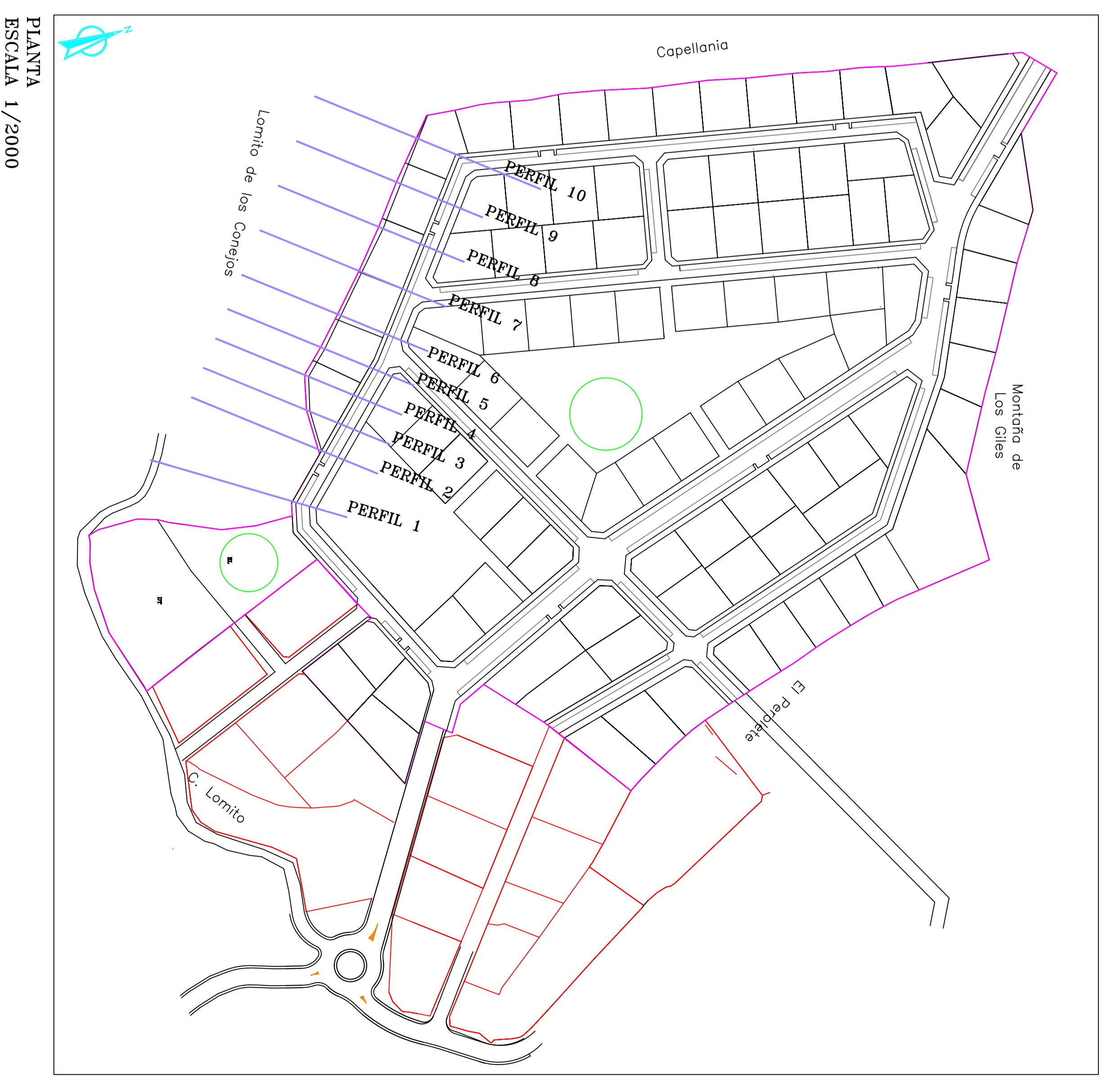
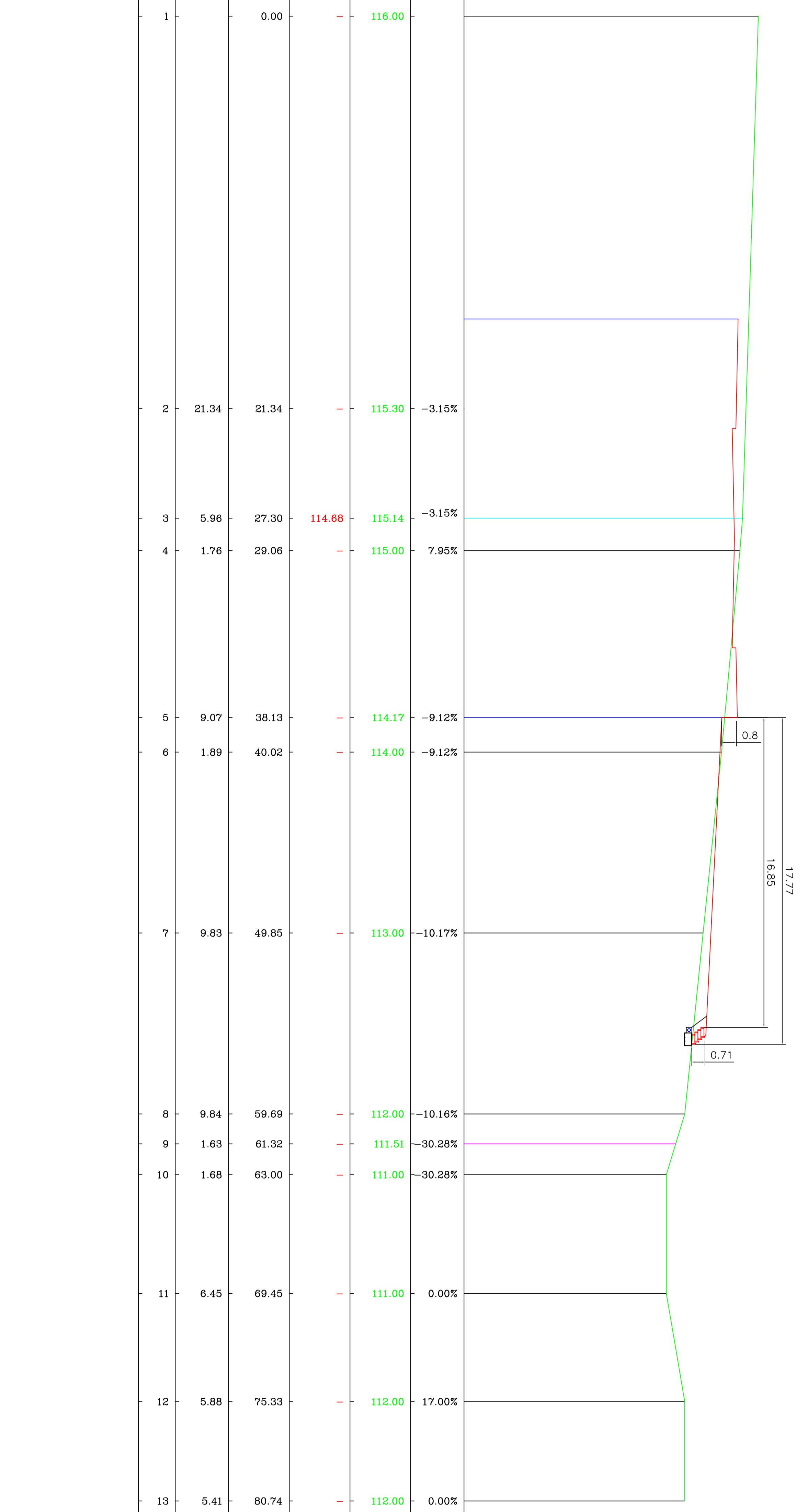

PLANTA ESCALA 1/2000

DETALLES

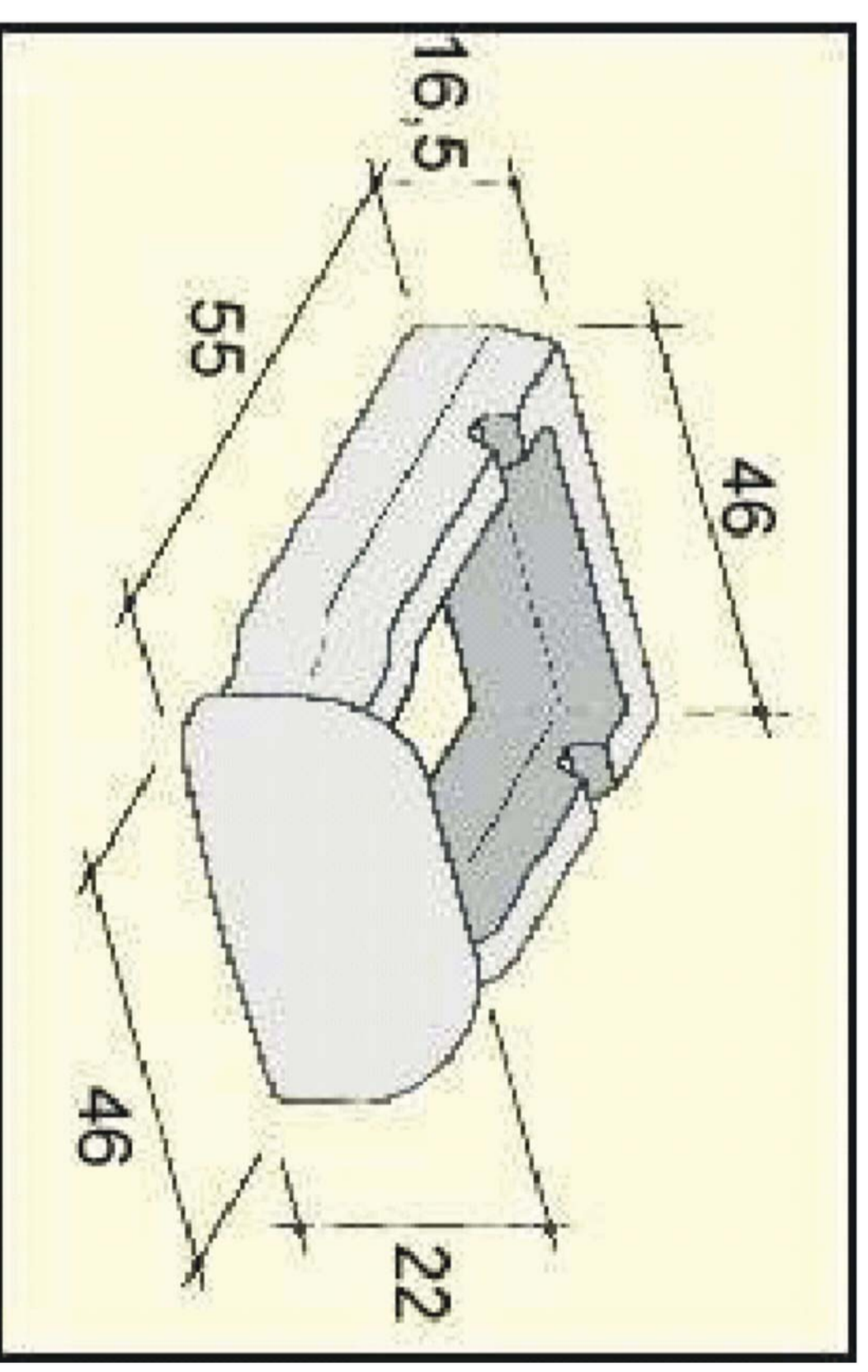
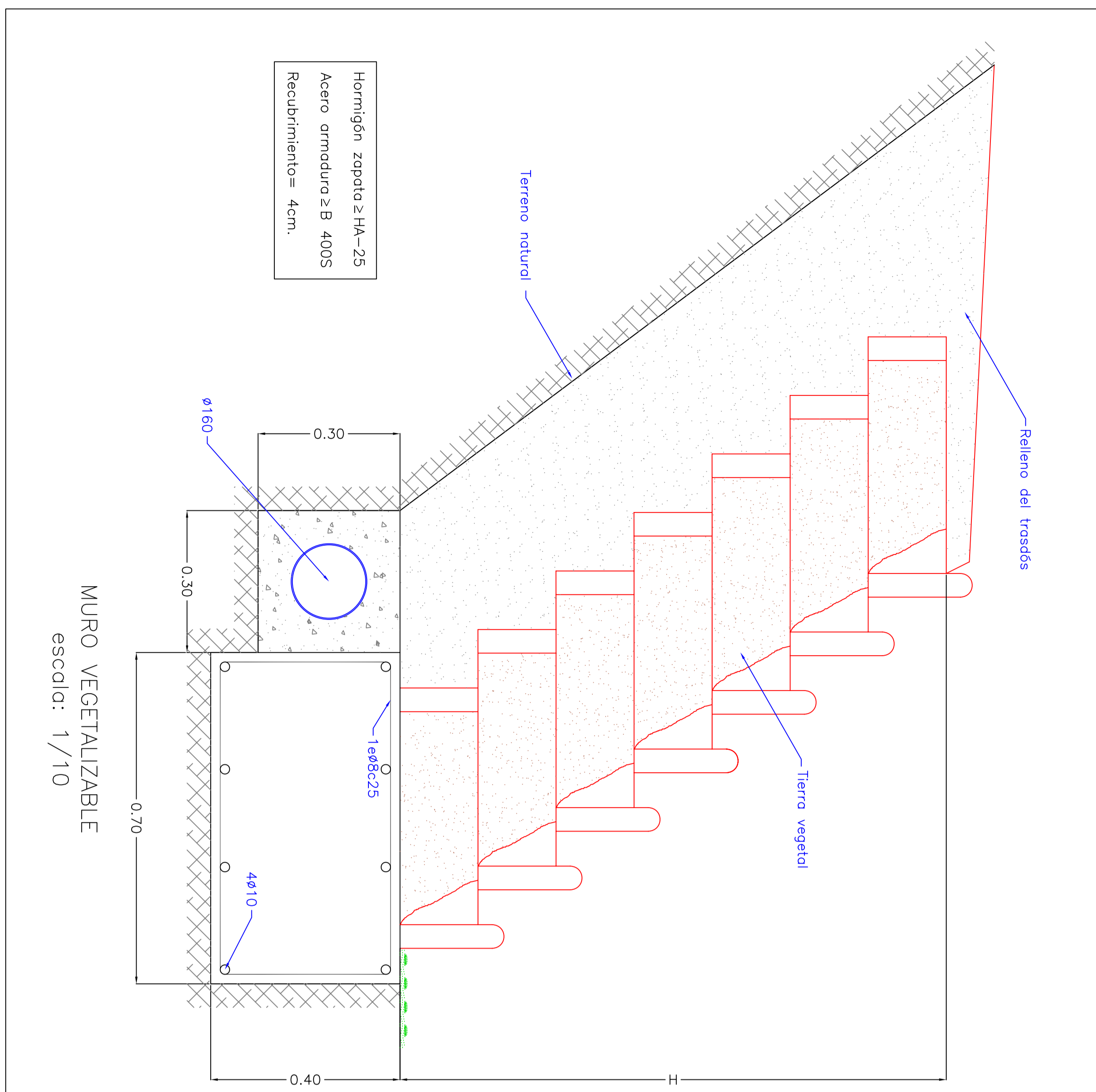

BLOQUE TIPO ALPENSTEIN O SIMILAR s/e

SUELO URBANIZABLE
SECTORIZADO ORDENADO
RESIDENCIAL-3 EL PEROLETE

PROYECTO: T.M. VAISEQUILLO

FECHA: SEPTIEMBRE 2.003

ELABORADO POR: ALEXANDRO NAVARRO MIRÓN

PLANO N°: 16

ESCALA: 4 de 4

FECHA: SEPTIEMBRE 2.003

ELABORADO POR: ALEXANDRO NAVARRO MIRÓN

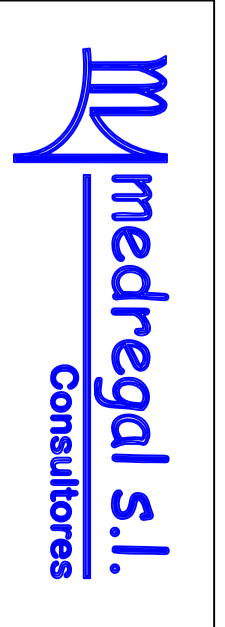

PLANO N°: 16

ESCALA: 4 de 4

FECHA: SEPTIEMBRE 2.003

ELABORADO POR: ALEXANDRO NAVARRO MIRÓN